



## TECHNICAL DATA

유리별 단열성능	SUPER 진공유리	27.25 mm	2등급	1.019 W/m <sup>2</sup> K
	삼중유리	35 mm	3등급	1.305 W/m <sup>2</sup> K
	복층유리	24 mm	3등급	1.746 W/m <sup>2</sup> K
기밀성능	1등급			
최대사이즈	1,450 x 2,100 mm			
최소사이즈	450 x 600 mm			

\* 최대, 최소 사이즈는 0타입, 벤트+프레임을 포함한 사이즈를 기준으로 작성되었습니다.

\* 작성된 규격은 자사 권장규격이며, 이외의 사이즈는 반드시 영업담당자와 협의 바랍니다.

\* 유리 두께와 구성에 따라 단열성능이 상이할 수 있습니다.

# CWS 67 TT

## 코넥스 TT

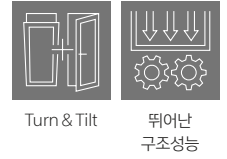

### TECHNOLOGY

#### 실용성이 강화된 개폐방식의 원목소재 시스템 창

실용성이 강조된 Turn & Tilt 방식의 제품입니다. 힘이나 뒤틀림 등에 대비하여 외부에는 알루미늄 프레임 내부에는 원목 자재를 사용하여 성능은 유지하면서도 자연의 아름다움은 그대로 유지할 수 있는 제품입니다.

### DESIGN

#### 자연미를 살린 입면디자인을 위한 창

다양한 입면 디자인이 가능한 제품입니다. 고정창과 창짝의 디자인 조합으로 사용자가 원하는 디자인의 입면 연출이 가능하며 주거공간은 물론 자연미를 살리고 싶은 오피스나 상점 등에도 잘 어울립니다.



### VENT

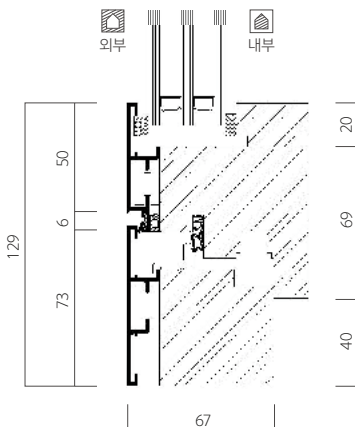

### FIX

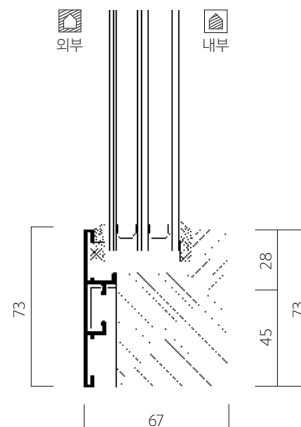

# COLOR

## 색상

이건의 제품들에 사용되는 프리미엄 원목 자재들은 강도는 물론, 네추럴한 컬러가 인상적인 수종들만 엄선하여 구성하였습니다. 아름다운 무늬결과 컬러감은 물론, 자연의 온기와 기운을 가득 담은 이건의 Combination 제품들로 실내 공간을 보다 따뜻한 분위기로 연출해 보시길 바랍니다.

### CONNEX 전용



Maple  
메이플



Red Oak  
레드 오크



A-Cherry  
A 체리



White Oak  
화이트 오크

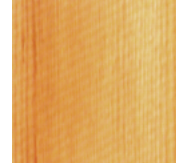

Hemlock  
햄록

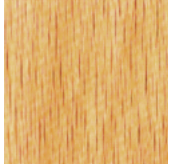

Beech  
비치

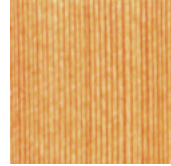

Douglas Fir  
더글라스 퍼



Walnut  
월넛

### WDS 90 전용



Pine  
파인



Cherry  
체리



Walnut  
월넛

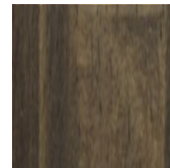

Antique  
앤티크

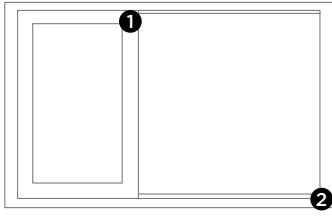

1 VENT 2 FRAME

## E-VIEW | WOOD+ALUMINUM

MET 기술을 가장 잘 나타낼 수 있는 이뷰의 컬러 옵션은 공간의 용도와 컨셉에 따른 창틀과 창짝 커버의 재질별, 컬러별 조합이 가능합니다. 다양하게 구비된 원목과 알루미늄의 조합으로 사용자의 취향에 맞춘 윈도우 디자인으로 공간을 다양한 이미지로 연출해 보시길 바랍니다.

### WOOD + ALUMINUM



VENT | WOOD  
White Oak  
화이트 오크



FRAME | WOOD  
Natural Oak  
네추럴 오크

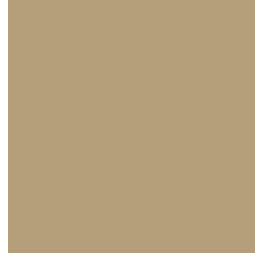

FRAME | ALUMINUM  
Camel Beige  
카멜 베이지



VENT | WOOD  
Tropic Teak  
트로픽 티크



FRAME | WOOD  
Tropic Teak  
트로픽 티크

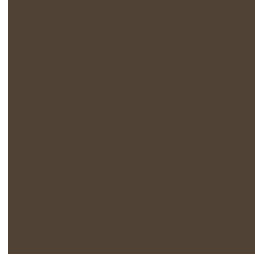

FRAME | ALUMINUM  
Dark Brown  
다크 브라운

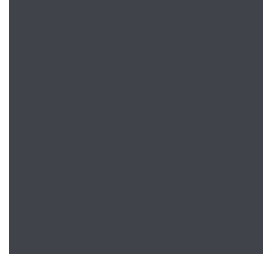

FRAME | ALUMINUM  
Statuary Bronze  
스테츄어리 브론즈

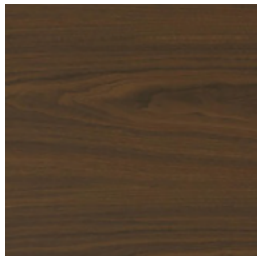

VENT | WOOD  
Organic Walnut  
오가닉 월넛

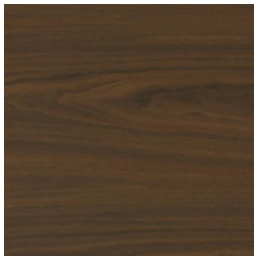

FRAME | WOOD  
Organic Walnut  
오가닉 월넛

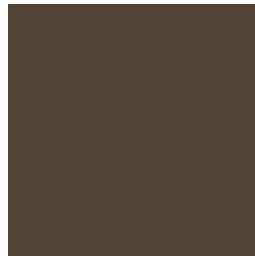

FRAME | ALUMINUM  
Dark Brown  
다크 브라운



FRAME | ALUMINUM  
Statuary Bronze  
스테츄어리 브론즈

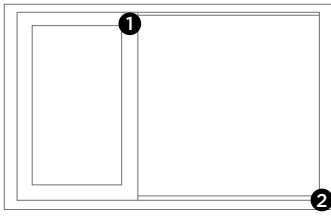

① VENT ② FRAME

## E-VIEW | COLOR PLATE+ALUMINUM

PLATE A과 PLATE L로 구성된 COLOR PLATE는 오염에 강해 관리가 쉽습니다. 또한, 다양한 컬러와 재질감으로 공간에 다양한 분위기를 연출할 수 있어 디자인을 중요시하는 전문가들과 일반 사용자들이 사랑하는 제품입니다.

**PLATE A** Anti-Finger기술과 고급스러운 재질감을 기반으로 기술력을 높였고, 톤다운된 컬러톤으로 공간을 클래식하고 고급스럽게 연출합니다.

**PLATE L** 파스텔톤부터 알루미늄의 재질감 있는 느낌까지 생동감 있고 밝은 분위기의 원도우 디자인이 가능합니다.

## COLOR PLATE A / L + ALUMINUM



**VENT | PLATE A**  
Modern Gray  
모던 그레이

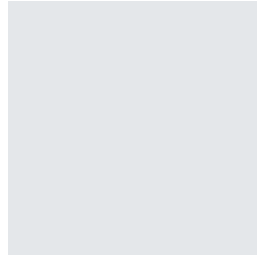

**FRAME | ALUMINUM**  
White Gray  
화이트 그레이



**VENT | Plate L**  
White Line  
화이트 라인

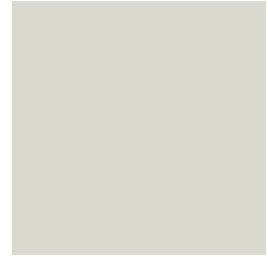

**FRAME | ALUMINUM**  
Brick Ivory  
브릭 아이보리



**VENT | PLATE A**  
Melrot  
멜럿

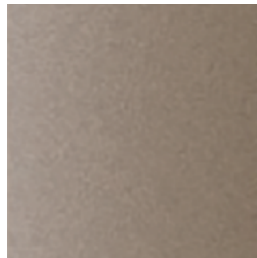

**FRAME | ALUMINUM**  
Metallic Rose Bronze  
메탈릭 로즈 브론즈

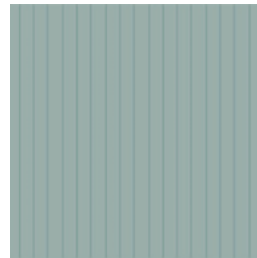

**VENT | Plate L**  
Ocean Line  
오션 라인



**FRAME | ALUMINUM**  
Regal Blue  
리갈 블루

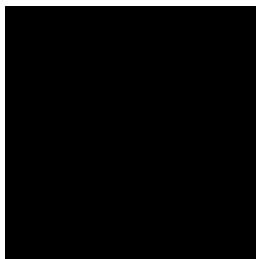

**VENT | PLATE A**  
Deep Indigo  
딥 인디고



**FRAME | ALUMINUM**  
Modern Black  
모던 블랙



**VENT | Plate L**  
Metallic Silver  
메탈릭 실버

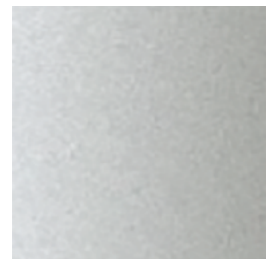

**FRAME | ALUMINUM**  
Metallic Silver  
메탈릭 실버

## HANDLE

## 핸들

이건의 핸들은 특별합니다. 어린이서부터 노약자까지 쉽고 편리하게 작동할 수 있도록 설계하였습니다. 또한, 핸들 표면의 텍스처와 소재 다양화로 인테리어와 아름답게 조화되는 디자인을 구현하였습니다. 사용자가 쉽고 편리하게 도어를 작동할 수 있도록 그립감을 살리고 개폐 동작을 단순화하였습니다.

\* 일부 제품에는 적용이 불가할 수 있습니다.  
보다 자세한 내용은 영업담당자와 상의하시길 바랍니다.

## LS | Lift Sliding

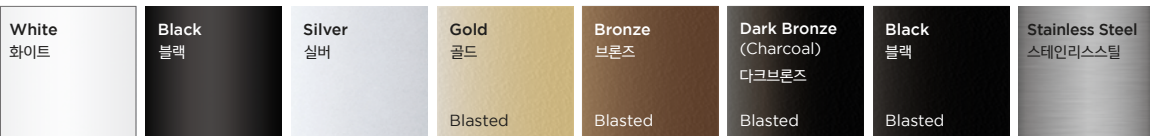
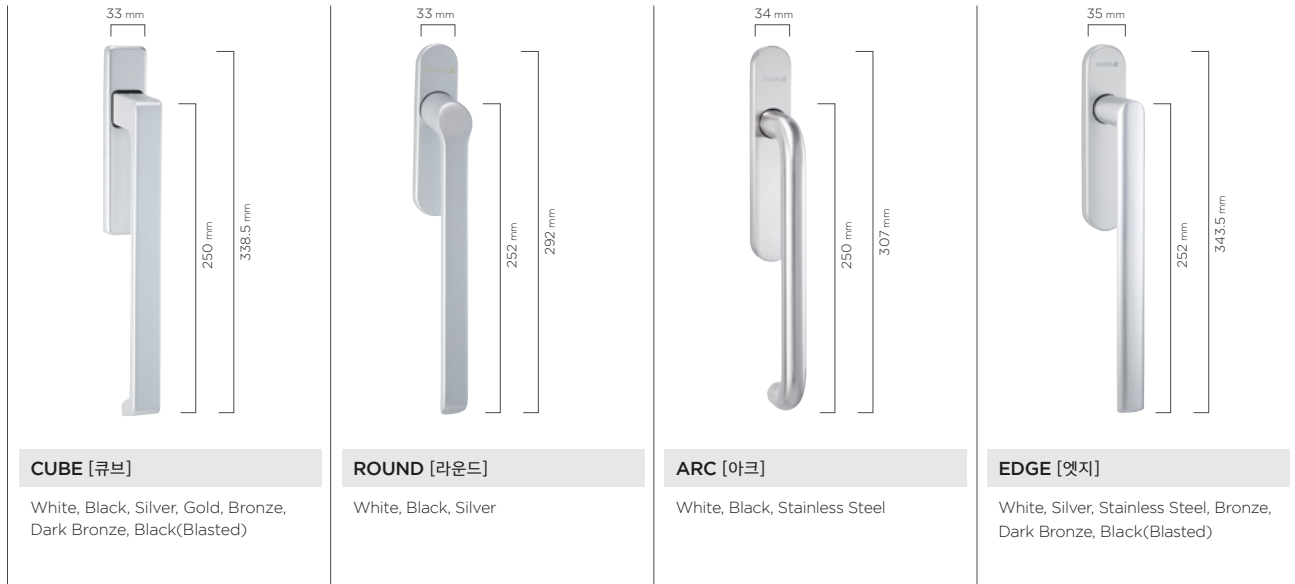

## GLASS

## 유리

이건창호는 제품에 따라 다양한 유리 선택이 가능합니다. 유리 사이에 진공층을 형성한 SUPER 진공유리부터 삼중유리, 복층유리 등 다양한 유리를 상황에 따라 선택할 수 있습니다. 이 외에 로이 코팅, 단열 간봉 등의 옵션을 통해 창호의 성능을 한층 향상시킬 수 있습니다. 다양한 유리 옵션으로 더욱 쾌적한 실내환경을 구현해 보시길 바랍니다.

\* 일부 제품에는 옵션이 적용되지 않을 수 있습니다.

발주 시 영업담당자를 통해 유리 옵션을 확인하시기 바랍니다.



27.25 / 31.25 mm

## SUPER 진공유리

SUPER 진공유리는 2장의 유리 사이에 진공층을 형성하여 전도, 대류에 의한 열전달 및 소리를 원천적으로 차단한 최고 성능의 유리입니다.

두께 27.25 / 31.25 mm



35 / 43 / 47 mm

## 삼중유리

시스템창호와 고정창에 주로 사용되는 삼중유리는 3장의 유리 레이어와 2겹의 공기층 및 간봉으로 구성되었습니다. 단열성이 높아 창 주변의 온도유지와 실내 상부와 하부의 온도차를 줄여주는데 도움이 됩니다.

두께 35 / 43 / 47 mm



24 / 28 mm

## 복층유리

2장의 판유리 레이어와 간봉을 이용하여 건조한 공기층을 구성하는 복층유리입니다. 단열성이 우수하고 결로점을 낮추는데 도움이 됩니다.

두께 24 / 28 mm

## SCREEN

## 방충망

이건의 시스템창에 사용되는 방충망은 화이버글라스(Fiberglass) 망을 기본으로 운영하고 있습니다. 화이버글라스 소재는 부드럽지만 인장강도 및 인열강도 등의 물성이 우수하며, 빛반사가 없어 방충망으로 일어나는 눈부심이 없습니다. 또한, 중금속이 함유되어 있지 않아 인체에 무해합니다.

\* 일부 제품에는 원하시는 방충망의 적용이 불가할수도 있습니다.  
보다 상세한 내용은 영업담당자와 협의하시기 바랍니다.



## 롤 방충망

이건의 롤 방충망은 화이버글라스 PVC망으로 인체에 유해한 가소제 및 중금속이 포함되어 있지 않아 친환경적입니다. 오작동을 줄이기 위해 일체형 버튼 개폐방식을 적용하여 사용이 용이하고, 양방향에 멀티 감속기를 사용하여 방충망의 감기는 속도를 안정적으로 제어할 수 있습니다.



## 슬라이딩 방충망

이건의 슬라이딩 방충망은 기존 자사 제품 대비 강도를 향상시켜 내구성을 높였습니다. 쉽게 프레임에서 탈락되지 않아 안전하게 사용할 수 있고 구름성이 향상되어 보다 부드럽게 방충망을 열고 닫을 수 있습니다.

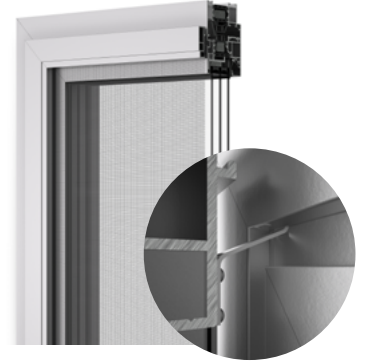

## 착탈식 방충망

이건의 착탈식 방충망은 손쉽게 탈착이 가능하며 방충망 관리가 용이합니다. 화이버글라스 망을 사용하여 눈부심이 적고 부드럽지만 장력이 강해 쉽게 늘어지지 않습니다.

\* TT 창 전용